

i n s t r u k c j a



INSTALACJA CZUJKI LX-402, LX-802N



AAT Trading Company Sp. z o.o.
02-801 Warszawa, ul. Puławska 431, tel. 22 546 0 546, fax 22 546 0 619
e-mail:aat.warszawa@aat.pl; www.aat.pl

**ZEWNETRZNE
PASYWNE CZUJKI PODCZERWIENI**

OPTEX LX-402 - szerokokątna 120°

OPTEX LX-802N - dalekosiężna

INSTRUKCJA INSTALACYJNA

1. ZALECENIA DOTYCZĄCE INSTALACJI:

1 Wysokość instalacji

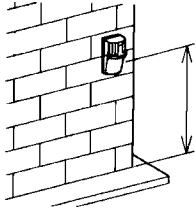

Maksymalna wysokość instalacji wynosi 2,5 m.

2 Lokalizacja

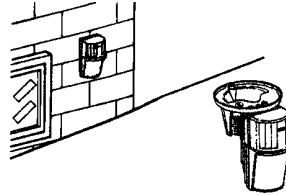

Czujka powinna być przymocowana bezpośrednio do ściany lub sufitu za pomocą uchwyty mocującego (model CA-1W lub CA-2C).

3

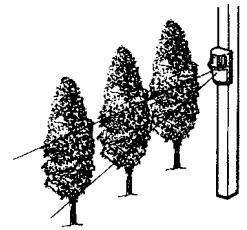

Należy unikać obszarów z ruchomymi obiektami (np. falujące drzewa, krzewy itp.).

4

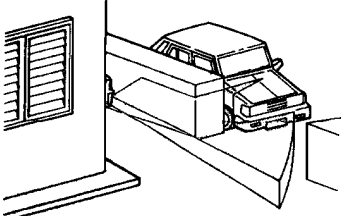

Ustaw czujkę w kierunku ściany lub ziemi, aby uniknąć fałszywych alarmów.

5

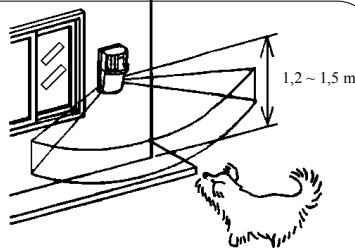

Jeśli ustawiona jest charakterystyka detekcji typu "pet alley", to czujka powinna być zainstalowana na wysokości od 1,2 do 1,5 m.

6

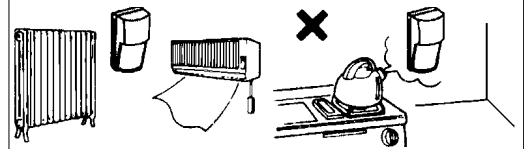

Należy unikać kierowania czujki bezpośrednio na klimatyzatory lub grzejniki oraz nie montować czujki w miejscach o bardzo dużej wilgotności.

2. CHARAKTERYSTYKI DETEKCJI:

LX-402

A. Widok z góry

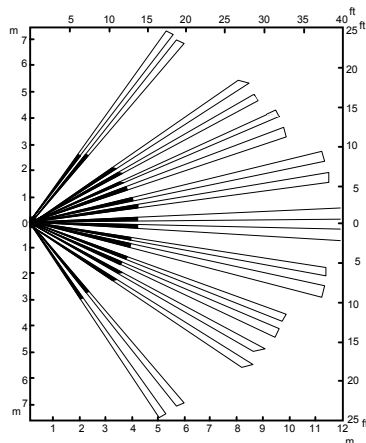

B. Widok z boku

1. Standard - wiele pól detekcji

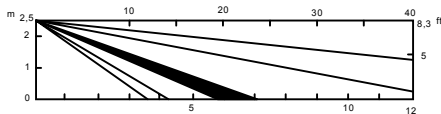

2. Charakterystyka "pet alley"

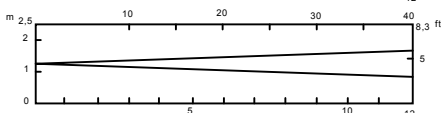

LX-802N

A. Widok z góry

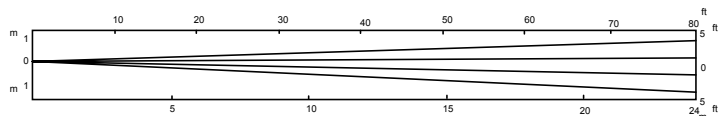

B. Widok z boku

1. Standard - wiele pól detekcji

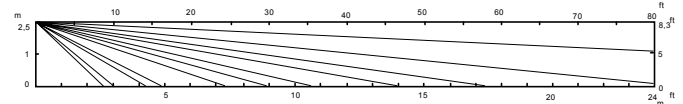

2. Charakterystyka "pet alley"

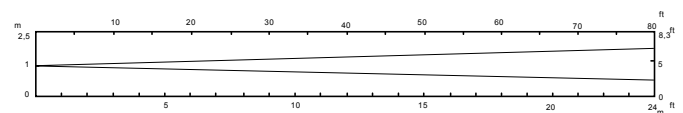

3. BUDOWA CZUJKI

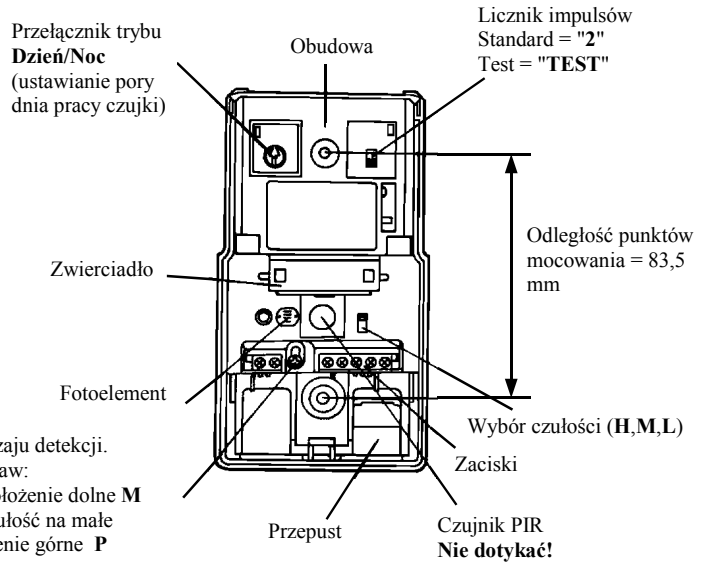
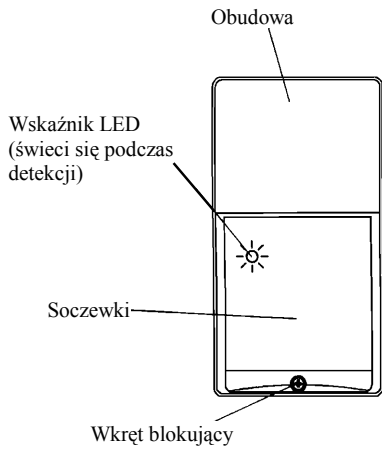

Śruba wyboru rodzaju detekcji. Odkręć wkręt i ustaw:
Standardowa - położenie dolne **M** „pet alley” (nieczułość na małe zwierzęta) - położenie górne **P**

4. INSTALACJA

A: Montaż na ścianie

1 Odkręć wkręt blokujący i zdejmij obudowę

Jeśli konieczne jest zastosowanie uchwyty ściennego, użyj opcjonalnego "CA-1W" (patrz rys. w sekcji 5).

2 Przeciągnij przewód przez otwór

3 **UWAGA!**

Jeśli masz problem z przeciągnięciem przewodu przez przepust w czujce, odkręć śruby mocujące i wyjmij czujkę z obudowy (patrz rys. u góry).

4 Podłącz przewody do zacisków tak jak pokazano na rysunku.

Maksymalna długość przewodu zasilania:

Przekrój (mm ²)	Długość (m)
0,33	320
0,52	510
0,83	820

5 Ustaw fotoelement (photozell) na "24HR" (DAY)

Ustaw licznik impulsów na tryb "TEST" oraz czułość (patrz sekcja 6 pkt 2 i 3).

6 Załóż obudowę i podłącz zasilanie do czujki. Po przejściu do trybu pracy (ok. 60 sek.), wykonaj test czujki (Walk Test). Po wykryciu ruchu, zaświeci się dioda LED

7 Po wykonaniu testu czujki: Ustaw fotoelement (photozell) na "NORMAL" (pozycja •) jeśli czujka ma pracować tylko w nocy (patrz sekcja 6 pkt 1).

Ustaw licznik impulsów na "2" (patrz sekcja 6 pkt 1 i 2).

8 Po podłączeniu przewodów, uszczelnij otwór przepustowy gąbką uszczelniającą.

Ustaw przełącznik wyboru czułości na H, M lub L (patrz sekcja 6 pkt 3) i dokręć wkręt blokujący.

5. UCHWYTY MOCUJĄCE (OPCJA)

UWAGA! Maksymalna wysokość instalacji czujki wynosi 2,5 m.

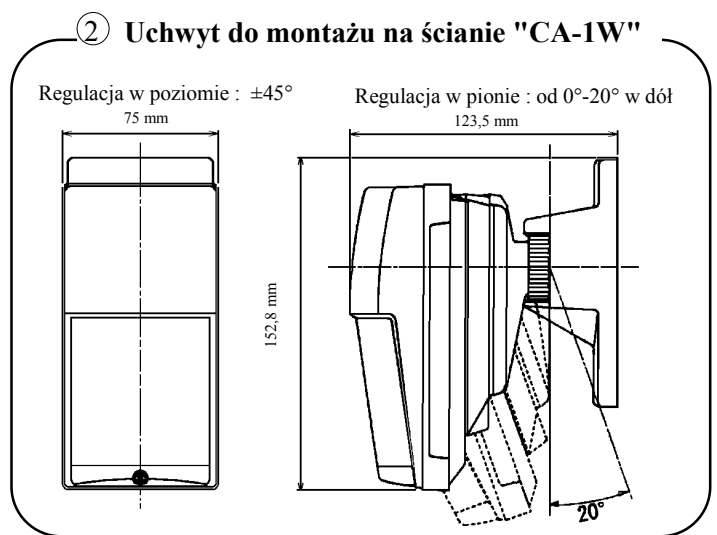
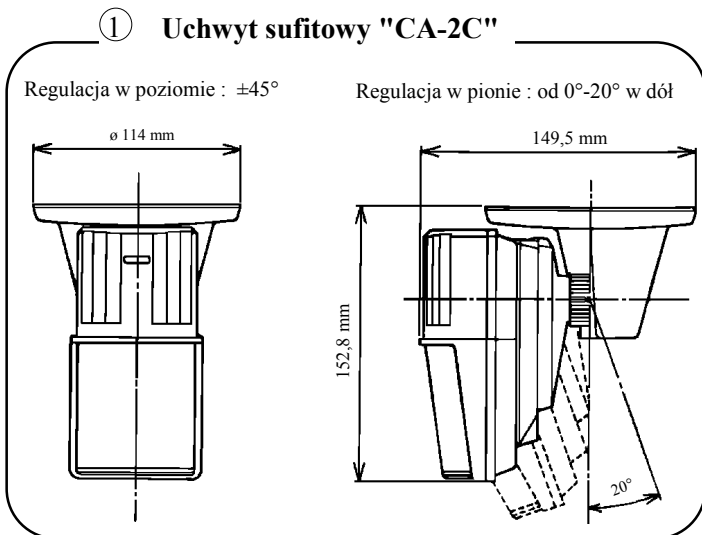

6. USTAWIENIA I STROJENIE

1 Tryb Dzień/Noc

Dostosuj ustawienie trybu działania czujki do wymaganych okresów pracy:

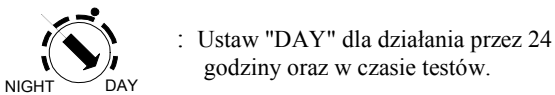
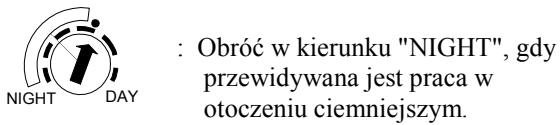
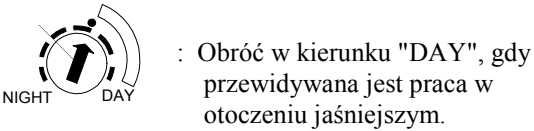
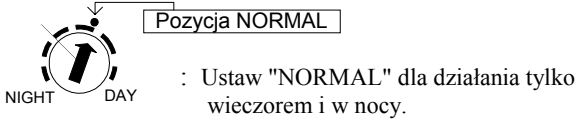

Początkowe ustawienie jest na pozycji "NORMAL"

2 Przelącznik licznika impulsów

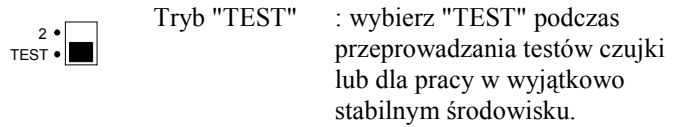
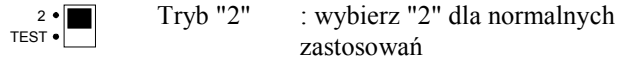

Początkowe ustawienie jest na pozycji "2"

3 Przelącznik wyboru czułości

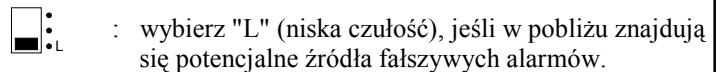
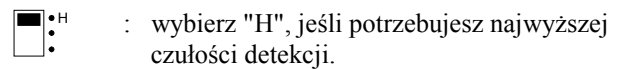

Początkowe ustawienie jest na pozycji "M"

7. USTAWIENIE POLA DETEKCJI

A: Zmiana pola detekcji

1 Standard - wiele pól detekcji



Ten tryb zalecany dla zwykłego działania czujki. Śruba w pozycji "M"

Początkowe ustawienie: standardowy tryb detekcji

2 Charakterystyka detekcji typu "pet alley"

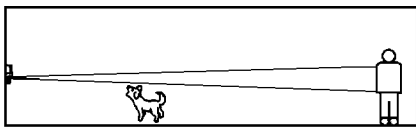

Zastosowanie tego trybu pozwala na swobodne poruszanie się zwierząt w polu działania czujki.

Ustawianie charakterystyki „pet alley”

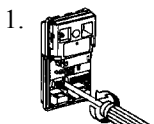

1. Ostrożnie poluzuj śrubę regulacyjną.

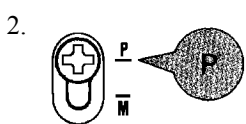

2. Zsuń przykrywkę w dół, ustaw śrubę w pozycji "P" i dokręć ją.

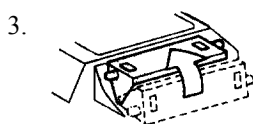

3. Ustaw lustro w górnej pozycji.

UWAGA! Bez wykonania powyższych czynności, funkcja "pet alley" nie będzie działać.

B: Maskowanie pola widzenia

Dotyczy tylko modelu LX-402

Niektóre pola detekcji można wyeliminować poprzez maskowanie soczewki dołączonymi paskami (patrz rys.).

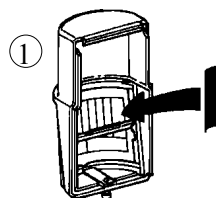

Zdejmij osłonę i załóż paski maskujące od wewnątrz na soczewki odpowiadające strefom, które mają być wyeliminowane z pola detekcji (patrz rys.).

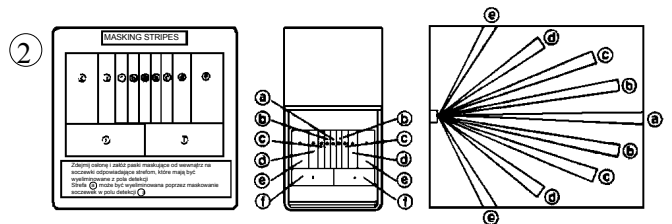

Przykład: Strefa (a) może być wyeliminowana poprzez maskowanie soczewki w polu (a).

8. OBSŁUGA I USUWANIE USTEREK

PROBLEM	PRZYCZYNA	ROZWIĄZANIE
Dioda LED nie świeci się	Niewłaściwe napięcie zasilania	Właściwe napięcie: 10,8 - 13,2 VDC
	Zła polaryzacja zasilania	Skoryguj polaryzację
	Czujka jest w fazie wygrzewania po włączeniu zasilania	Odczekaj około 60 sekund
	Zbyt jasne otoczenie	Patrz sekcja 6 — punkt 1
	Źle określony obszar detekcji	Patrz sekcja 2
Dioda LED świeci się pomimo braku osób w polu detekcji	Poruszający się obiekt w polu detekcji	Usuń obiekt z pola detekcji
	Niewłaściwe napięcie zasilania	Właściwe napięcie: 10,8 - 13,2 VDC
	Wykrywanie obiektów poza zamierzonym obszarem detekcji	Sprawdź ustawienia obszaru detekcji
	Gwałtowne zmiany temperatury w obszarze detekcji	Usuń źródła ciepła z obszaru detekcji
Dioda LED świeci się lecz informacja o alarmie nie dociera do centrali alarmowej	Styk przekaźnika jest zwarty lub uszkodzony z powodu przeciążenia	Sprawdź działanie wyjścia przekaźnika. Urządzenie może wymagać naprawy.
	Złe podłączenie przewodów	Podłącz właściwie
	Wyjście alarmowe czujki jest podłączone razem z wyjściami innych czujek na jednej linii dozorowej nieprawidłowo tj.: równolegle, jeśli używane są wyjścia NC szeregowo, jeśli używane są wyjścia NO	Wyjścia alarmowe czujek na jednej linii dozorowej powinny być podłączone następująco: równolegle, jeśli używane są wyjścia NO szeregowo, jeśli używane są wyjścia NC

9. PARAMETRY TECHNICZNE

Model		LX 402	LX 802N
Metoda detekcji		Pasywna detekcja podczerwieni	
Pole detekcji		12m x 15m, kąt 120°	24m x 2m
Ilość stref detekcji	standard	40	12
	„pet alley”	18	4
Wysokość montażu	standard	2,5m max	
	„pet alley”	1,2 ÷ 1,5m	
Wykrywana prędkość ruchu		0,3 ÷ 1,0 m/s	
Regulacja czułości		Trzy poziomy (H, M, L)	
Wskaźnik LED		Wskazuje stan alarmu	
Czas trwania alarmu		2 ± 1 sekundy	
Wyjście alarmowe		NC, NO 28V=, 0,2A max	
Styk sabotażowy		Typ NC, otwarty po zdjęciu obudowy	
Ilość impulsów		Tryb "2" : 2 imp. (20 ± 5 sekund)	
		Tryb "TEST" : 1 impuls	
Regulacja fotoelementu		Ok. 10 - 100 000 luksów	
Czas rozruchu po zasilaniu		Okolo 60 sekund	
Zasilanie		12 VDC ± 10%	
Pobór prądu		25 mA maks.	
Montaż		Wewnątrz i na zewnątrz	
Zakres temperatur pracy		-20°C ÷ +50°C	
Wilgotność		Do 95% maks. (IP54)	
Ciężar		170 g	190 g
Akcesoria dodatkowe		Paski maskujące (tylko LX-402), śruby montażowe, gabka,	

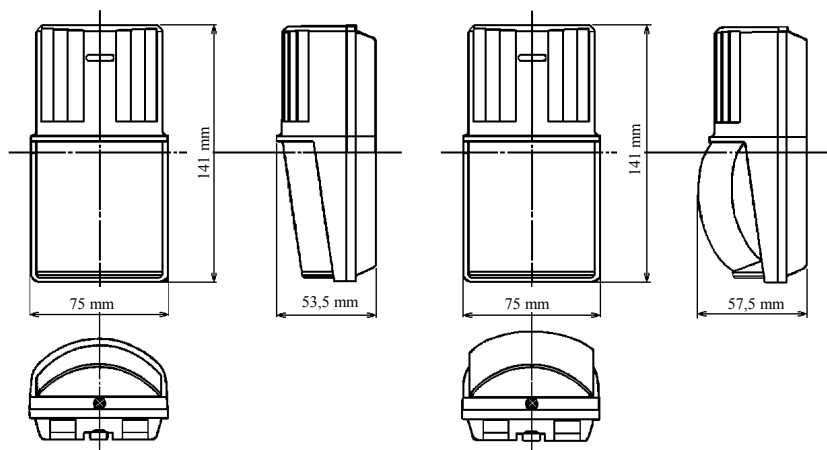
10. WYMIARY

LX-402

LX-802N

